



## MANUAL SJÄLVTEST

Candida Albicans Antigen Självttest



quicktest.se

## Candida Albicans Antigen Självttest

För självttestning med urinprov.

**Observera - Läs instruktionerna noggrant före användning. Detta för att säkerställa ett korrekt resultat.**

### INNEHÅLL:

- 1 aluminiumförpackning som innehåller:
  - 1st testkasset
  - 1st torkmedel (används ej)

- 1 påse som innehåller:
  - 1st flaska med 0,5ml utspädningsvätska
  - 1st pipett
  - 1st urinkopp
  - 1st manual

### FÖLJANDE KRÄVS MEN INGÅR EJ

- Tidtagarur

### AVSEDD ANVÄNDNING

Candida Albicans antigen självttest är ett enkelt och tillförlitligt självttest som kan upptäcka Candida Albican (jäst) antigener i urin.

### GENERELLT

Candida Albicans (CA) är den vanligaste orsaken till svampinfektioner i urinvägarna. Denna typ av svamp finns ofta på huden, särskilt fuktig hud. Män kan också få svampinfektioner efter sex om partnern har en vaginal svampinfektion. Svampinfektioner uppkommer vanligtvis hos kvinnor som har mens. Symtom på en vaginal svampinfektion är bl.a. klåda på vulva och runt slidöppningen, smärta vid urinering och samlag, rodnad, svullen vulva och slidvävnad.



## VARNINGSFÖRESKRIFTER OCH VIKTIG INFORMATION

Detta är ett in-vitro självttest, endast för externt bruk. Får ej förtäras. Läs instruktionerna noggrant före användning. Resultatet kan endast utläsas när instruktionerna följs enligt direktiv. Åt eller rök inte under testning. Tvätta händerna noga, före och efter testning. Använd endast vätskan från flaskan som medföljer testet. Användning av andra vätskor leder till felaktiga resultat. Förvara produkten utom räckhåll för barn och djur. För att förhindra smittspridning, rör endast vid sidorna på testkassetten. Den medföljande flaskan innehåller <0,1 % av konserveringsmedlet natriumazid, som kan vara giftigt vid förtäring. Om du får utspädningsvätska i ögonen, skölj i minst 15 minuter under rinnande vatten. Om irritation kvarstår, uppsök läkare. Om du har förvarat förpackningen i kylskåp, låt självttestet vara i rumstemperatur (15 till 30°C) i 30 minuter före användning. Testet ska inte användas om aluminiumförpackningen är öppnad. Självttestet ska inte återanvändas. Färsk urin bör användas vid testning. Ytterförpackning sorteras som kartong/wellpapp. Övrigt ska sorteras som restavfall.

### BEGRÄNSNINGAR

Detta är ett in-vitro självttest, endast för externt bruk. Självttestet kan upptäcka Candida albicans-antigen i urin. Följ instruktionerna noga gällande testning och avläsning av resultat, annars kan det ge ett felaktigt resultat. Testet används inte för att ställa diagnos, det används för att ge en indikation. Det är alltid läkare som ställer diagnos, detta görs ofta efter diverse prover samt kliniska undersökningar. Ett negativt testresultat kan uppstå om provet har samlats, blandats eller transporterats på felaktigt sätt. Om symtomen fortsätter bör du upprepa testet eller konsultera läkare. Att avläsa resultatet före 15 minuter eller efter 30 minuter kan ge felaktiga resultat. Testning och avläsning av resultat bör ske på en väl upplyst plats. Utför testet inom en timme från att aluminiumförpackningen öppnats.



## FÖRBEREDELSE OCH PROVTAGNING

Självttestet bör hålla rumstemperatur vid testning. Testet utförs genom ett enkelt urinprov. Dagens första urin är bäst eftersom nivån av bakterier och kemikalier är som högst då. Urinen kan förvaras i rumstemperatur om analys sker inom 24 timmar efter uppsamling.

**OBS: Undvik testning under mensen då blodet i urinen kan ge felaktiga resultat.**

### TESTPRINCIP

Självttestet upptäcker antigener från Candida Albicans. Produkten innehåller en testkasset, en flaska med utspädningsvätska, en pipett och en urinkopp. Den uppsamlade urinen ska tillsättas i flaskan med utspädningsvätskan med hjälp av den medföljande pipetten. Urinen tillsätts i utspädningsvätskan för att få fram Candida Albicans-proteinerna. Därefter appliceras 4 droppar vätskblandning i testhålet i testkassetten. En kontrollinje (C) blir synlig om testet är korrekt utfört. En testlinje (T) blir synlig om Candida Albicans-proteiner upptäcks. En synlig kontrollinje (C) utan en synlig testlinje (T), visar att Candida Albicans-proteiner inte kunde upptäckas.

### FÖRVARING

Förvaras på en sval och torr plats. Frys ej. Ska ej användas efter bäst före datum som anges på förpackningen. Utför testet direkt när testkassetten tagits ut ur den skyddande aluminiumförpackningen. Förvara inte i direkt solljus.

## VANLIGA FRÅGOR



### Hur fungerar testet?

Självttestet upptäcker proteiner från Candida Albicans.

### Behöver jag testa mig?

Candidiasis är en svampinfektion som orsakas av svampen Candida. Denna svamp kan orsaka infektioner som t.ex. Vulvovaginal candidiasis (VVC). Om du åter antibiotika, har nedsatt immunförsvar, har sexuella aktiviteter ofta, åter preventivmedel eller är gravid så har du en större risk att drabbas av en svampinfektion.

### Gör det ont att testa mig?

Nej, det är ett snabbt och enkelt självttest som inte orsakar någon smärta.

### Finns det några komplikationer av en obehandlad svampinfektion?

En obehandlad svampinfektion kan leda till försämrad livskvalitet och sexualitet. Om man har ett nedsatt immunförsvar så kan en obehandlad svampinfektion leda till en svårare infektion.

### Vilken noggrannhet har testet?

		Referensmetod - Kultur		
		Positiv	Negativ	Total
JCAAG-H	Positiv	105	3	108
	Negativ	5	187	192
	Total	110	190	300

Sensitivitet: 95,5%, Specificitet: 98,4%

## VANLIGA FRÅGOR



### Vilka korsreaktiviteter kan uppstå?

I en korsreaktionsstudie valdes 8 olika bakterier som orsakar sjukdom: Mycolasma genitalium, Mycoplasm. Human, Mycoplasma, UU, Chlamydia trachomatis, Neisseria Gonorrhoeae, Streptococcus B-grupp, Streptococcus A och Staphylococcus aureus. Ingen av dessa bakterier gav positivt resultat på Candida Albicans antigen självttest.

### Vilka avvikelser kan uppstå?

Följande 12 potentiellt störande ämnen/faktorer hade ingen inverkan på utfallet av Candida Albicans antigen självttest: Glukos, Albumin, Hemoglobin, pH-värde 3,5, pH-värde 8,5, Amoxicillin, Acetaminophen, Ibuprofen, Metronidazol, Flukonazol, Etinylestradiol NaHCO3.

### Vad gör jag om testet är ogiltigt?

Resultatet kan bero på att testningen är felaktigt utförd. Du bör göra om testet.

### Vad gör jag om testet är positivt?

Ett positivt testresultat betyder att proteiner från Candida Albicans har hittats i ditt urinprov och du bör kontakta din läkare för vidare utredning.

### Vad gör jag om testet är negativt?

Ett negativt resultat betyder att inga proteiner från Candida Albicans hittats i ditt urinprov och att det förmodligen är någon annan infektion som orsakar symtom. Du bör kontakta läkare för vidare utredning.



## Fler tester från Quicktest



### Vaginal pH

Vårt självttest för vaginalt pH är ett urinprov som mäter vaginalt pH-värde. Ett förhöjt pH-värde är ofta förknippat med bakteriell vaginos.



### Sköldkörteltest

Vårt Sköldkörteltest indikerar om du lider av en underaktiv sköldkörtel, så kallad Hypotyreo.



### Klimakterietest

Vårt Klimakterietest upptäcker förhöjd nivå av det follikelstimulerande hormonet FSH, ett vanligt tecken på klimakteriet.



### Järnbristtest

Vårt Järnbristtest mäter nivån av proteinet ferritin i blodet, vilket är det "sparade järnet" i vårt blod och direkt proportionerligt mot våra järnivåer.



### Urinvägsinfektion

Vårt Urinvägsinfektionstest mäter leukocyter, nitriter och blod i urinen. Dessa tre faktorer används för att detektera en urinvägsinfektion.



## INNAN DU STARTAR

Tvätta eller desinficera händerna. Se till att de är torra innan du börjar.



## FÖRBERED TESTET

- Använd ej efter bäst före datum som anges på förpackningen.
- Låt självtestet ligga i rumstemperatur i minst 30 minuter före användning.
- Öppna inte enskilda komponenter före det anges i instruktionerna.



Obs: Ett tidtagarur behövs men medföljer inte.

## AVLÄS RESULTAT

### OGILTIGT RESULTAT

Om ingen kontrollinje (C) visas, är testet ogiltigt. Resultatet kan bero på att testningen är felaktigt utförd. Du bör göra om testet.

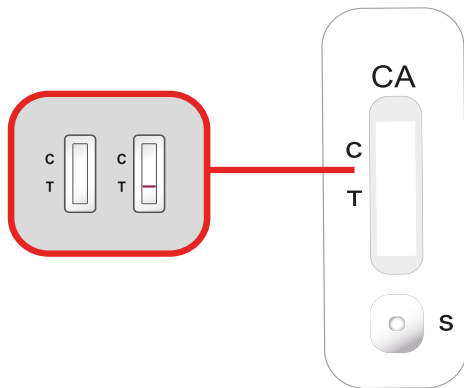

## GÖR SÅ HÄR

- Ta ut urinkoppen ur förpackningen och samlar urin i den. Ställ urinkoppen på en ren och plan yta.
- Öppna försiktigt flaskan med utspädningsvätska.
- Ta pipetten ur förpackningen. Överför 0,5 ml av urinen till flaskan med hjälp av pipetten.

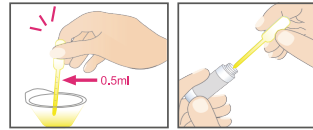

- Skruva tillbaka korken på flaskan.



- Snurra runt flaskan i minst 5 varv, för att mixa vätskan med urinen.

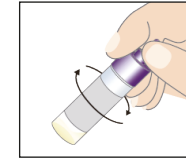

- Ställ flaskan på en ren och plan yta.



- Ta ut testkassetten ur aluminiumförpackningen och placera på en ren och plan yta.



- Bryt av spetsen på locket på flaskan.

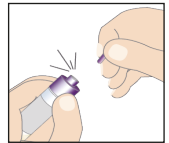

- Droppa ner 4 droppar vätska från flaskan i testhålet på testkassetten.

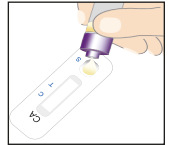

- Låt testkassetten ligga kvar plant på ytan. Läs resultatet efter 15 minuter. Rör inte testkassetten under tiden.



Tolka **inte** resultat före 15 minuter gått, **inte heller efter** 30 minuter.

Obs! En kontrollinje (C) kan visas i resultatfönstret inom några minuter. Notera att det kan ta upp till 15 minuter innan testlinjen (T) visas.

Obs: Efter 30 minuter kan resultatet bli felaktigt.

### POSITIVT RESULTAT

Om både en kontrollinje (C) och en testlinje (T) visas betyder det att Candida upptäckts. Resultatet är positivt och du bör kontakta läkare för vidare utredning.

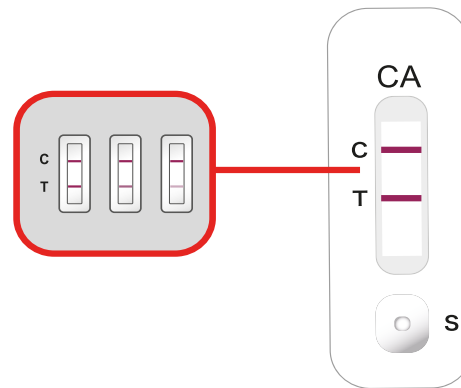

### NEGATIVT RESULTAT

Om endast kontrollinjen (C), och inte testlinjen (T), visas betyder det att Candida inte upptäckts. Resultatet är negativt.

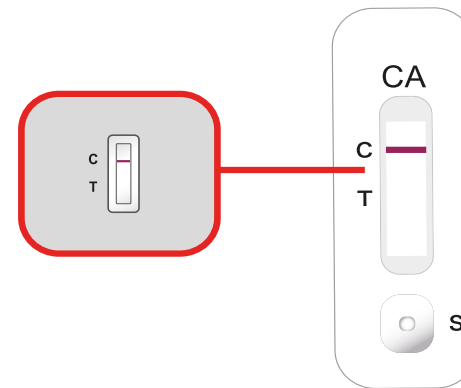

## AVFALLSHANtering

Placera urinkopp, pipett, flaska och testkassett i påsen. Förslut påsen väl och sortera som restavfall.

	Läs instruktionerna före användning	<b>IVD</b>	För in vitro diagnostiskt bruk		Återanvänd inte
	Förvara mellan 2-8°C	<b>LOT</b>	Batchnummer		Utgångsdatum
	Tillverkare	<b>REF</b>	Katalognummer		Test per set
	Tillverkningsdatum		Varning		Använd inte om förpackningen är skadad
<b>CE</b> 0123	CE-märkning	<b>EC</b> <b>REP</b>	Auktoriserad representant i Europeiska gemenskapen		

Jeil Daniel (JD) Biotech Corp.  
A201, 1st Building, No.69, Hua Yang Road  
Jinan, Shandong 250100 China  
www.jeidanielbiotech.com www.jdbiotech.com/en

**EC** **REP** MT Promed Consulting GmbH  
Ernst-Heckel-Strasse 7  
66386 St. Ingbert Germany



## Candida Albicans -antigeenin itsetesti

Itsetestaus virtsanäytteellä.

**Lue ohjeet huolellisesti ennen testin aloittamista oikean tuloksen varmistamiseksi.**

### SISÄLTÖ:

- 1 alumiinipakkaus, joka sisältää:
  - 1 kpl testikasetti
  - 1 kpl puhdistusaine (ei käytettäväksi)

### 1 pussi sisältäen:

- 1 kpl pullo 0,5 ml laimennusnestettä
- 1 kpl pipetti
- 1 virtsakuppi
- 1 kpl ohjekirja

### TARVITTAVIA OSIA (EIVÄT SISÄLLY PAKKAUKSEEN)

- Ajastin

### KÄYTTÖTARKOITUS

Candida Albicans -antigeenin itsetesti on helppo ja luotettava itsetesti, jolla voidaan havaita Candida Albican (hiiva) antigeenit virtsasta.

### YLEISESTI

Candida Albicans (CA) on yleisin virtsateiden sieni-infektioiden aiheuttaja. Tämäntyyppinen sieni esiintyy usein iholla, erityisesti kostealla iholla. Myös miehet voivat saada hiivatulehduksen seksin jälkeen, jos heidän kumppanillaan on emättimen hiivatulehdus. Sieni-infektioita esiintyy yleensä naisilla, joilla on kuukautiset. Emättimen hiivatulehduksen oireita ovat muun muassa kutina häpyhuulessa ja emättimen aukon ympärillä, kipu virtsatesassa ja yhdynnässä, punoitus, turvonnut häpyhuuli ja emätinkudos.



## VAROITUKSET JA TÄRKEÄÄ TIETOA

Tämä on vain ulkoiseen käyttöön tarkoitettu in vitro -itsetesti. Ei nautittavaksi. Lue ohjeet huolellisesti ennen käyttöä. Tulos voidaan lukea vain, kun ohjeita noudatetaan oikein. Älä syö tai tupakoi testauksen aikana. Pese kädet huolellisesti ennen testausta ja testauksen jälkeen. Käytä vain testin mukana toimitetussa pullossa olevaa nestettä. Muiden nesteiden käyttö johtaa virheellisiin tuloksiin. Pidä tuote poissa lasten ja eläinten ulottuvilta. Tartunnan leviämisen estämiseksi kosketa vain testikasetin sivuja. Toimitettu pullo sisältää <0,1 % säilöntäainetta natriumatsidia, joka voi olla myrkyllistä nieltynä. Jos laimennettua nestettä joutuu silmiin, huuhtelee silmiä vähintään 15 minuutin ajan juoksevan veden alla. Jos ärsytyt jatkuu, hakeudu lääkäriin. Jos olet säilyttänyt pakkausta jääkaapissa, jätä itsetesti huoneenlämpöön (15-30 °C) 30 minuutiksi ennen käyttöä. Testiä ei saa käyttää, jos alumiinipakkaus on avattu. Testiä ei saa käyttää uudelleen. Testauksessa on käytettävä tuoretta virtsaa. Ulkopakkaukset on lajiteltava pahviksi tai kartongiksi. Muut jätteet on lajiteltava jäätösäteeksi.

### RAJOITUKSET

Tämä on vain ulkoiseen käyttöön tarkoitettu in vitro -itsetesti. Itsetestillä voidaan havaita Candida albicans -antigeeni virtsasta. Noudata testausta ja tulosten lukemista koskevia ohjeita huolellisesti, sillä muuten tulos voi olla virheellinen. Testiä ei käytetä diagnosointiin, vaan sen avulla voi saada indikaation mahdollisesta tulehduksesta. Diagnostiikka tekee aina lääkäri, usein erilaisten testien ja kliinisten tutkimusten perusteella. Testitulokset voi olla negatiivinen, jos näyte on kerätty, sekoitettu tai kuljetettu väärin. Jos oireet jatkuvat, tee testi uudelleen tai ota yhteys lääkäriin. Tuloksen lukeminen ennen 15 minuuttia tai 30 minuutin jälkeen voi antaa virheellisiä tuloksia. Testaus ja tulosten lukeminen on tehtävä hyvin valaistussa tilassa. Tee testi tunnin kuluessa alumiinipakkauksen avaamisesta.



## VALMISTELU JA NÄYTTENOTTO

Testin pysyvä huoneenlämmössä testauksen aikana. Testi tehdään yksinkertaisella virtsanäytteellä. Päivän ensimmäinen virtsa on paras, koska silloin bakteerien ja kemikaalien määrä on korkein. Virtsaa voidaan säilyttää huoneenlämmössä, jos se analysoidaan 24 tunnin kuluessa keräyksestä.

**HUOMIO: Vältä testausta kuukautisten aikana, koska virtsassa oleva veri voi antaa vääriä tuloksia.**

### TESTAUSPERIAATE

Itsetesti havaitsee Candida Albicansin antigeenit. Tuote sisältää testikasetin, laimennusnestepullon, pipetin ja virtsakupin. Kerätty virtsa lisätään laimennusnestepulloon mukana toimitetulla pipetillä. Virtsaa lisätään laimennusnesteseen Candida Albicans -proteiinien saamiseksi. Tämän jälkeen 4 tippaa nesteseosta levitetään testikasetin testiaukkoon. Kontrolliviiva (C) näkyy, jos testi on suoritettu oikein. Testiviiva (T) tulee näkyviin, jos Candida Albicans -proteiineja havaitaan. Selkeä kontrolliviiva (C) ilman näkyvää testiviivaa (T) osoittaa, että Candida Albicans -proteiineja ei ole voitu havaita.

### SÄILYTYS

Säilytä viileässä ja kuivassa paikassa. Älä pakasta. Älä käytä pakkausessa mainitun viimeisen käyttöpäivämäärän jälkeen. Suorita testi välittömästi sen jälkeen, kun olet poistanut testikasetin alumiinisesta suoja-pakkauksesta. Älä varastoi tuotetta auringonvalossa.

## OHJEKIRJA ITSETESTI



Candida Albicans -antigeenin itsetesti

quicktest.fi



## YLEISET KYSYMYKSET

### Miten testi toimii?

Itsetesti havaitsee Candida Albicansin proteiineja.

### Pitäkö minun testata itseäni?

Kandidaasi on Candida-sienen aiheuttama sieni-infektio. Tämä sieni voi aiheuttaa infektiota, kuten vulvovaginaalisen kandidiaasin (VVC). Jos käytät antibioottisia lääkkeitä, immuunijärjestelmäsi on heikentynyt, olet usein seksuaalisesti aktiivinen, käytät ehkäisyvälineitä tai olet raskaana, sieni-infektion riski on suurempi.

### Tekeekö testaaminen kipeää?

Ei, se on nopea ja helppo itsetesti, joka ei aiheuta kipua.

### Onko hoitamattomasta sieni-infektiosta komplikaatioita?

Hoitamaton sieni-infektio voi johtaa elämäntaadin ja seksuaalisuuden heikkenemiseen. Jos immuunijärjestelmäsi on heikentynyt, hoitamaton sieni-infektio voi johtaa vakavampaan infektiin.

### Mikä on testin tarkkuus?

		Vertailumenetelmä - Kulttuuri		
		Positiivinen	Negatiivinen	Yhteensä
JCAAG-H	Positiivinen	105	3	108
	Negatiivinen	5	187	192
	Yhteensä	110	190	300

**Herkkyys: 95,5%, Spesifisyys: 98,4%**



## YLEISET KYSYMYKSET

### Mitä ristireaktioita voi esiintyä?

Ristireaktiotutkimuksessa valittiin 8 erilaista tautia aiheuttavaa bakteeria: Mycolasma genitalium, Mycoplasma. Human, Mycoplasma, UU, Chlamydia trachomatis, Neisseria Gonorrhoeae, Streptococcus B -ryhmä, Streptococcus A ja Staphylococcus aureus. Mikään näistä bakteereista ei antanut positiivisia tuloksia Candida Albicans -antigeenin itsetestissä.

### Mitä poikkeamia voi esiintyä?

Seuraavat 12 mahdollisesti häiritsevää ainetta/tekijää eivät vaikuttaneet Candida Albicans -antigeenin itsetestin tulokseen: Glukoosi, Albumiini, Hemoglobiini, pH-arvo 3,5, pH-arvo 8,5, Amoksisilliini, Asetaminofeeni, Ibuprofeeni, Metronidatsoli, Flukonatsoli, Etinyyli-estradioli NaHCO3.

### Mitä teen, jos testi on virheellinen?

Tulos voi johtua virheellisestä testauksesta. Sinun tulisi tehdä testi uudelleen.

### Mitä teen, jos testi on positiivinen?

Positiivinen testitulokset tarkoittaa, että virtsanäytteestäsi on löydetty Candida Albicans -proteiineja, ja sinun on otettava yhteyttä lääkäriin lisätutkimuksia varten.

### Mitä teen, jos testi on negatiivinen?

Negatiivinen tulos tarkoittaa, että virtsanäytteestäsi ei löydetty Candida Albicans -proteiineja ja että oireita aiheuttaa todennäköisesti jokin muu infektiot. Ota yhteyttä lääkäriin lisätutkimuksia varten.



## Lisää testejä Quicktestistä



### Emättimen pH

Emättimen pH-testi mittaa naisen emättimen pH-arvo. Kohonnut pH-arvo liittyy usein bakteerivaginoosiin.



### Kilpirauhastesti

Kilpirauhastestimme osoittaa, kärsitkö kilpirauhasen vajaatoiminnasta eli hypotyreoosista.



### Vaihdevuositestit

Vaihdevuositestimme havaitsee koholla olevan follikkelia stimuloivan hormonin FSH:n tasoa, joka on yleinen merkki vaihdevuosista.



### Raudanpuutetestit

Raudanpuutetestimme mittaa veresi ferritiinipitoisuutta, joka edustaa rautavarastoja. Alhaiset ferritiinipitoisuudet viittaavat raudanpuutteeseen.



### Virtsatietulehduksesi

Virtsatietulehduksesi mittaa leukosyytit, nitriitit ja veren virtsassa. Näitä kolmea tekijää käytetään virtsatietulehduksen havaitsemiseen.



### Viite

Sobel J.D., Faro S., Force R.W., Foxman B., Ledger W.J., Nyirjesy P.R., Reed B.D., Summers P.R. Vulvovaginal candidiasis: Epidemiologic, diagnostic, and therapeutic considerations. Am. J. Obstet. Gynecol. 1998

Willems HME, Ahmed SS, Liu J, Xu Z, Peters BM. Vulvovaginal Candidiasis: A Current Understanding and Burning Questions. J Fungi (Basel). 2020

## ENNEN KUIN ALOITAT

Pese tai desinfioi kätesi. Varmista, että ne ovat kuivia ennen kuin aloitat.



## VALMISTELE TESTI

- Älä käytä pakkauksessa mainitun viimeisen käyttöpäivämäärän jälkeen.
- Anna testin olla huoneenlämmössä vähintään 30 minuuttia ennen käyttöä.
- Älä avaa yksittäisiä osia, ennen kuin sinua on ohjeistettu tekemään niin.

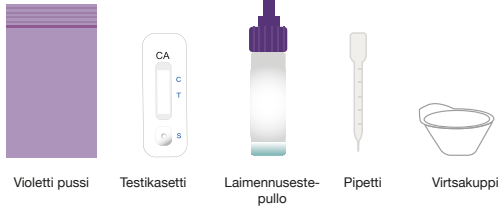

Violetti pussi Testikasetti Laimennusestepullo Pipetti Virtsakuppi

Huom: Ajustinta tarvitaan, mutta se ei sisälly pakkaukseen.

## LUE TULOKSET

### VIRHEELLINEN TULOS

Jos näyttöön ei tule kontrolliviivaa (C), testi on virheellinen. Tulos voi johtua siitä, että testi on tehty väärin. Testi pitäisi tehdä uudelleen.

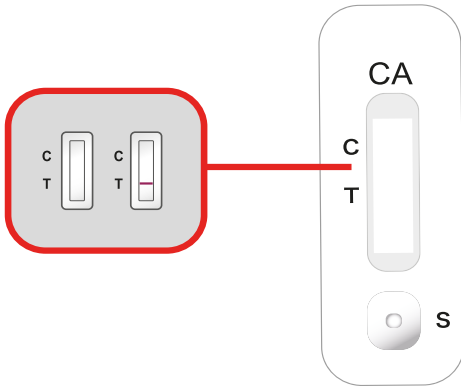

## TEE NÄIN

1. Ota virtsakuppi ulos pakkauksesta ja kerää virtsa siihen. Aseta virtsakuppi puhtaalle ja tasaiselle pinnalle.



2. Avaa laimennuspullo varovasti.



3. Poista pipetti pakkauksesta. Lisää pulloon 0,5 ml virtsaa pipetillä.

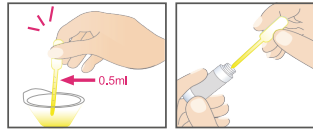

4. Kierrä korkki takaisin pulloon.

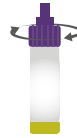

5. Pyörittele pulloa vähintään 5 kierrosta nesteen ja virtsan sekoittamiseksi.

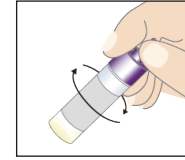

6. Aseta pullo puhtaalle ja tasaiselle pinnalle.



7. Poista testikasetti alumiinipakkauksesta ja aseta se puhtaalle ja tasaiselle pinnalle.



8. Katkaise laimennuspullon korkin kärki.

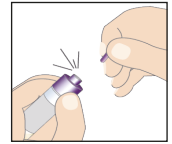

9. Tiputa pullosta 4 tippaa nestettä testikasetin koreikään.

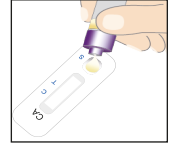

10. Jätä testikasetti tasaiselle pinnalle. Lue tulos 15 minuutin kuluttua. Älä koske testikasettiin sillä välein.



Älä tulkitse tuloksia ennen kuin 15 minuuttia on kulunut tai 30 minuutin jälkeen.

Huom. Tulosikkunaan saattaa ilmestyä kontrolliviiva (C) muutaman minuutin kuluessa. Huomioi, että saattaa kestää jopa 15 minuuttia testiivian (T) ilmestymiseen.

Huom: 30 minuutin kuluttua tulos voi olla virheellinen.

### POSITIIVINEN TULOS

Jos näytössä näkyy sekä kontrolliviiva (C) että testiiviiva (T), se tarkoittaa, että Candida on havaittu. Tulos on positiivinen, ja sinun on otettava yhteyttä lääkäriin lisätutkimuksia varten.

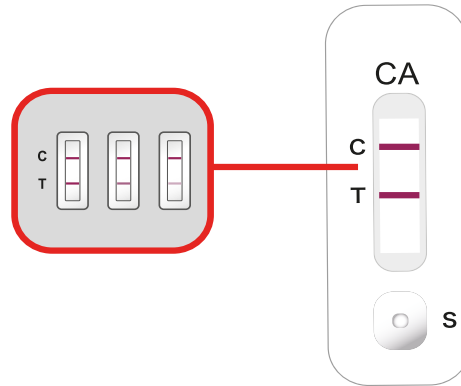

### NEGATIIVINEN TULOS

Jos näytössä näkyy vain kontrolliviiva (C), mutta ei testiiviivaa (T), se tarkoittaa, että Candidaa ei ole havaittu. Tulos on negatiivinen.

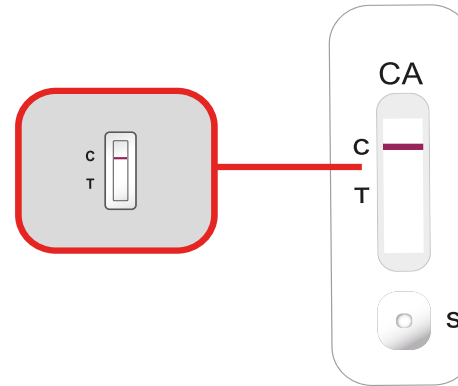

## JÄTTEIDEN KÄSITTELY

Aseta virtsakuppi, pipetti, pullo ja testikasetti pussiin. Sulje pussi tiiviisti ja hävitä jätteenä.

	Lue ohjeet ennen käyttöä		In vitro -diagnostiikkaan		Älä käytä uudelleen
	Säilytä		Eränumero		Viimeinen käyttöpäivä
	Valmistaja		Kataloginnumero		Testipakkausten määrä
	Valmistuspäivämäärä		Varoitus		Älä käytä, jos pakkaus on vahingoittunut
	CE-merkitty		REP	Valtuutettu edustaja EU:ssa	

Jeil Daniel (JD) Biotech Corp.  
A201, 1st Building, No.69, Hua Yang Road  
Jinan, Shandong 250100 China  
www.jeildanielbiotech.com www.jdbiotech.com/en

MT Promedit Consulting GmbH  
Ernst-Heckel-Straße 7  
66386 St. Ingbert Germany



## MANUAL SELVTEST

Candida Albicans Antigen selvtest

quicktest.no

## Candida Albicans Antigen selvtest

For selvtesting med urinprøve.

Les instruksjonene nøye før du starter testen for å sikre et nøyaktig resultat.

### INNHold:

- 1 aluminiumsforpakning som inneholder:
  - 1 stk testkasset
  - 1 stk tørkemiddel (brukes ikke)

### 1 pose som inneholder:

- 1 stk flaske med 0,5 ml fortynningsmiddel
- 1 stk pipette
- 1 stk urinkopp
- 1 stk manual

### FØLGENDE KREVES MEN ER IKKE INKLUDERT

- Tidtakere

### TILTENKT BRUK

Candida Albicans antigen selvtest er en enkel og pålitelig selvtest utviklet for å oppdage Candida Albicans (gjær) antigener i urin.

### GENERELT

Candida Albicans (CA) er den vanligste årsaken til soppinfeksjoner i urinveiene. Denne typen sopp finnes ofte på huden, spesielt fuktig hud. Menn kan også få soppinfeksjon etter sex dersom partneren har en vaginal soppinfeksjon. Soppinfeksjoner forekommer vanligvis hos menstruerende kvinner. Symptomer på en vaginal soppinfeksjon inkluderer kløe på vulva og rundt skjedeåpningen, smerter ved vannlating og samleie, rødhet, hoven vulva og skjedevev.



## VANLIGE SPØRSMÅL

### Hvordan fungerer testen?

Selvtesten oppdager proteiner fra Candida Albicans.

### Trenger jeg å teste meg?

Candidiasis er en soppinfeksjon forårsaket av soppen Candida. Denne soppen kan gi infeksjoner som f.eks. Vulvovaginal candidiasis (VVC). Tar du antibiotika, har svekket immunforsvar, har hyppige seksuelle aktiviteter, tar prevensjon eller er gravid, har du større risiko for å bli rammet av en soppinfeksjon.

### Gjør det vondt å teste meg?

Nei, det år ett snabbt och enkelt självttest som inte orsakar någon smärta.

### Finnes det noen komplikasjoner fra en ubehandlet soppinfeksjon?

En ubehandlet soppinfeksjon kan føre til svekket livskvalitet og seksualitet. Hvis du har et svekket immunforsvar, kan en ubehandlet soppinfeksjon føre til en mer alvorlig infeksjon.

### Hva er nøyaktigheten av testen?

		Referansemetode - Kultur		
		Positivt	Negativt	Total
JCAAG-H	Positivt	105	3	108
	Negativt	5	187	192
	Total	110	190	300

Sensitivitet: 95,5%, Spesifisitet: 98,4%



## ADVARSLER OG VIKTIG INFORMASJON

Dette er en in-vitro selvtest, kun for ekstern bruk. Skal ikke konsumeres. Les bruksanvisningen nøye før bruk. Resultatet kan kun leses når instruksjonene følges i henhold til direktivene. Ikke spis eller røyk under testing. Vask hendene grundig før og etter testing. Bruk kun væsken fra flasken som følger med testen. Bruk av andre væsker vil føre til feilaktige resultater. Oppbevar produktet utilgjengelig for barn og dyr. For å forhindre spredning av infeksjon, berør bare sidene av testkassetten. Den medfølgende flasken inneholder <0,1 % av konserveringsmidlet natriumazid, som kan være giftig ved inntak. Hvis du får fortynningsmiddel i øynene, skyll i minst 15 minutter under rennende vann. Hvis irritasjonen vedvarer, oppsøk lege. Hvis du har oppbevart pakken i kjøleskap, la selvtesten ligge i romtemperatur (15 til 30°C) i 30 minutter før bruk. Testen skal ikke brukes hvis aluminiumspakningen er åpnet. Selvtesten skal ikke gjenbrukes. Fersk urin bør brukes ved testing. Ytteremballasje sorteres som papp/wellpapp. Alt annet skal sorteres som restavfall.

### BEGRENSNINGER

Dette er en in-vitro selvtest, kun for ekstern bruk. Selvtesten kan oppdage Candida albicans-antigen i urin. Følg instruksjonene nøye angående testing og lesing av resultater, ellers kan det gi feilaktig resultat. Testen brukes ikke til å stille en diagnose, den brukes til å gi en indikasjon. Det er alltid lege som stiller diagnosen, dette gjøres ofte etter ulike prøver og kliniske undersøkelser. Et negativt testresultat kan oppstå hvis prøven har blitt feil innsamlet, blandet eller transportert. Hvis symptomene vedvarer, bør du gjenta testen eller oppsøke lege. Å lese resultatet før 15 minutter eller etter 30 minutter kan gi feilaktige resultater. Testing og lesing av resultater bør foregå på et godt opplyst sted. Utfør testen innen én time etter åpning av aluminiumspakken.



## FORBEREDELSE OG PRØVETAKING

Selvtesten bør holde romtemperatur ved testing. Testen utføres gjennom en enkel urinprøve. Dagens første urin er best fordi nivået av bakterier og kjemikalier er høyest da. Urinen kan oppbevares i romtemperatur dersom analysen finner sted innen 24 timer etter innsamling.

**MERK: Unngå testing under menstruasjon da blodet i urinen kan gi feil resultater.**

### TESTPRINSIPP

Selvtesten oppdager antigener fra Candida Albicans. Produktet inneholder en testkasset, en flaske med fortynningsmiddel, en pipette og en urinkopp. Den opsamlede urinen skal tilsettes i flasken med fortynningsmiddel ved hjelp av den medfølgende pipetten. Urinen tilsettes i fortynningsvæskene for å få frem Candida Albicans-proteinene. Deretter appliseres 4 dråper væskeblanding i testhullet i testkassetten. En kontrollinje (C) vil være synlig hvis testen er utført riktig. En testlinje (T) vil bli synlig hvis Candida Albicans-proteiner påvises. En synlig kontrollinje (C) uten en synlig testlinje (T), viser at Candida Albicans-proteiner ikke kunne påvises.

### OPPBEVARING

Oppbevares på et kjølig og tørt sted. Skal ikke fryses. Skal ikke brukes etter best før-datoen som er angitt på emballasjen. Utfør testen umiddelbart etter at du har tatt testkassetten ut av den beskyttende aluminiumemballasjen. Oppbevares ikke i direkte sollys.



## VANLIGE SPØRSMÅL

### Hvilke kryssreaksjoner kan oppstå?

I en kryssreaksjonsstudie ble 8 forskjellige sykdomsfremkallende bakterier valgt: Mycolasma genitalium, Mycoplasm. Human, Mycoplasma, UU, Chlamydia trachomatis, Neisseria Gonorrhoeae, Streptococcus gruppe B, Streptococcus A og Staphylococcus aureus. Ingen av disse bakteriene ga positivt resultat på Candida Albicans antigen selvtest.

### Hvilke avvik kan oppstå?

Følgende 12 potensielt interfererende stoffer/faktorer hadde ingen innflytelse på utfallet av Candida Albicans antigen-selvtesten: Glukose, Albumin, Hemoglobin, pH-verdi 3,5, pH-verdi 8,5, Amoxicillin, Acetaminophen, Ibuprofen, Metronidazol, Fluconazol, Etinylostradiol NaHCO3.

### Hva gjør jeg hvis testen er ugyldig?

Resultatet kan skyldes at testen er feil utført. Du bør ta testen på nytt.

### Hva gjør jeg hvis testen er positiv?

Et positivt testresultat betyr at det er påvist Candida Albicans-proteiner i urinprøven din, og du bør kontakte legen din for videre utredning.

### Hva gjør jeg hvis testen er negativ?

Et negativt resultat betyr at det ikke ble funnet Candida Albicans-proteiner i urinprøven din, og at en annen infeksjon sannsynligvis forårsaker symptomene. Du bør kontakte lege for videre utredning.



## Flere tester fra Quicktest



### Vaginal pH

Vår vaginale pH-selvtest måler vaginal pH-verdi hos kvinner. En forhøyet pH-verdi er ofte forbundet med bakteriell vaginose.



### Skjoldbruskkjerteltest

Vår skjoldbruskttest indikerer om du lider av en underaktiv skjoldbruskkjertel, såkalt hypothyreose.



### Klimakterietest

Vår Klimakterietest oppdager forhøyede nivåer av det follikkelstimulerende hormonet FSH, et vanlig tegn på overgangsalder.



### Jernmangeltest

Vår jernmangeltest måler nivået av ferritin i blodet, som er jernlagrene dine. Lave ferritinnivåer indikerer jernmangel.



### Urinveisinfeksjonstest

Vår Urinveisinfeksjonstest måler leukocytter, nitritter og blod i urinen. Disse tre faktorene brukes til å oppdage en urinveisinfeksjon.



## FØR DU BEGYNNER

Vask eller desinfiser hendene. Pass på at de er tørre før du starter.



## FORBERED TESTEN

- Brukes ikke etter best før-datoen som er angitt på forpakningen.
- La selvtesten ligge i romtemperatur i minst 30 minutter før bruk.
- Åpne ikke individuelle komponenter før spesifisert i instruksjonene.

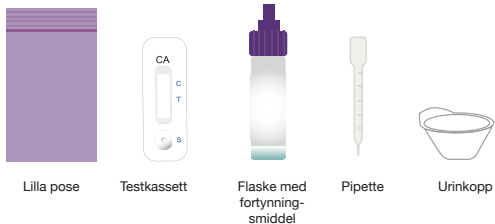

Merk: En timer er nødvendig, men ikke inkludert.

## SLIK GJØR DU

1. Ta urinkoppen ut av forpakningen og samle urin i den. Plasser urinkoppen på en ren og flat overflate.
2. Åpne forsiktig flasken med for-tynningsmiddel.
3. Ta pipetten ut av emballasjen. Overfør 0,5 ml av urinen til flasken ved hjelp av pipetten.
4. Skru korken tilbake på flasken.

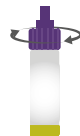
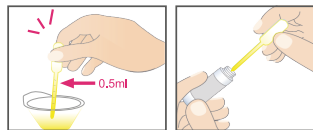

5. Snurr flasken i minst 5 omdreininger for å blande væsken med urinen.
6. Plasser flasken på en ren og flat overflate.
7. Ta testkassetten ut av aluminiumspakningen og plasser den på en ren, flat overflate.

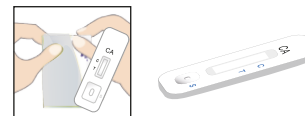
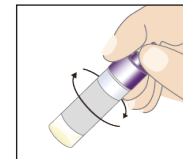

8. Bryt av tuppen av korken på flasken.
9. Drypp ned 4 dråper væske fra flasken i testhullet på testkassetten.
10. La testkassetten forbli flatt på overflaten. Les resultatet etter 15 minutter. Ikke berør testkassetten i løpet av denne tiden.

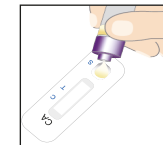
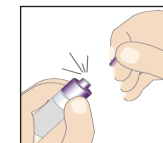

**Ikke** tolk resultatene før det har gått 15 minutter, og heller **ikke etter** 30 minutter.

**Merk! En kontrolllinje (C) kan vises i resultatvinduet i løpet av få minutter. Merk at det kan ta opptil 15 minutter før testlinjen (T) vises.**

**Merk: Etter 30 minutter kan resultatet være feil.**

## LES AV RESULTATER

### UGYLDIG RESULTAT

Dersom ingen kontrolllinje (C) vises, er testen ugyldig. Resultatet kan skyldes at testen er feilaktig utført. Du bør ta testen på nytt.

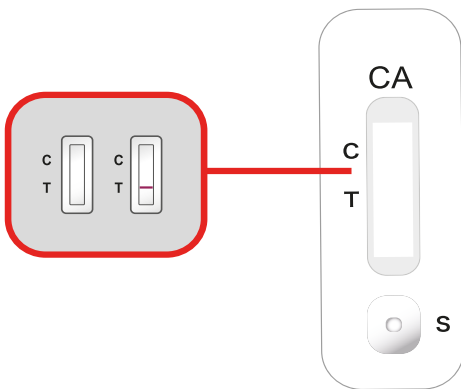

### POSITIVT RESULTAT

Dersom både en kontrolllinje (C) og en testlinje (T) vises, betyr det at Candida er oppdaget. Resultatet er positivt og du bør kontakte lege for videre utredning.

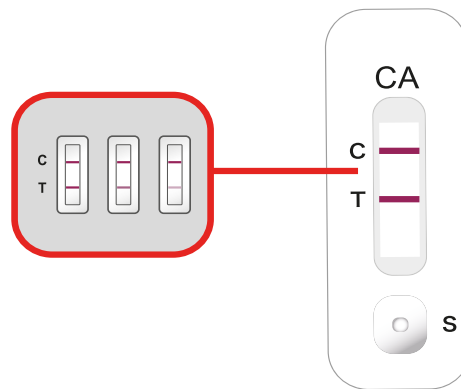

### NEGATIVT RESULTAT

Dersom bare kontrolllinjen (C), og ikke testlinjen (T), vises, betyr det at Candida ikke ble oppdaget. Resultatet er negativt.

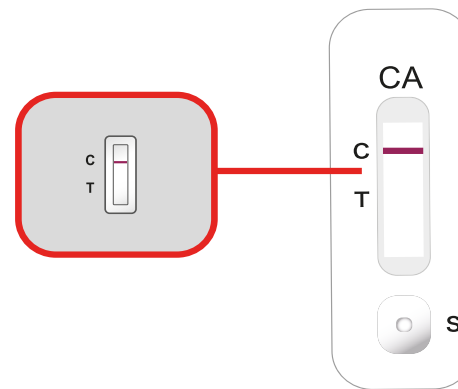

## AVFALLSHÅNDTERING

Plasser urinkoppen, pipetten, flasken og testkassetten i posen. Lukk posen godt og sorter som restavfall.

	Les bruksanvisningen for bruk		For in vitro diagnostisk bruk		Ikke gjenbruk
	Lagre mellom 5°C og 30°C		Batchnummer		Best før dato
	Produsent		Katalognummer		Test per sett
	Produksjonsdato		Advarsel		Brukes ikke hvis emballasjen er skadet
	CE-merking		Autorisert representant i Det europeiske fellesskap		

Jeil Daniel (JD) Biotech Corp.  
A201, 1st Building, No.69, Hua Yang Road  
Jinan, Shandong 250100 China  
www.jeidanielbiotech.com www.jdbiotech.com/en

MT Promed Consulting GmbH  
Ernst-Heckel-Straße 7  
66386 St. Ingbert Germany



**MANUAL SELVTEST**  
Candida Albicans Antigen Selvtest

quicktest.dk

**Candida Albicans Antigen Selvtest**

Til selvtestning med urinprøve.

Læs disse instruktioner nøje før brug af Candida Albicans Antigen selvtest, for at sikre nøjagtige resultater.

**INDHOLD:**

- 1 aluminiumspakke som indeholder:
  - 1 stk testkassette
  - 1 stk torkemiddel (anvendes ikke)
- 1 pose som indeholder:
  - 1 stk flaske med 0,5 ml fortyndingsmiddel
  - 1 stk pipette
  - 1 stk urinkop
  - 1 stk manual

**FØLGENDE KRÆVES, MEN ER IKKE INKLUDERET**

- Tidtager

**TILTÆNKT BRUG**

Candida Albicans Antigen selvtest er en enkel og pålidelig selvtest, som kan påvise Candida Albicans (gærsvamp) antigener i urin.

**GENERELT**

Candida Albicans (CA) er den hyppigste årsag til svampeinfektioner i urinvejene. Denne type svamp findes ofte på huden, i særdeleshed på fugtig hud. Man kan også få svampeinfektioner efter sex, såfremt partneren har en vaginal svampeinfektion. Svampeinfektioner forekommer ofte hos kvinder, der har menstruation. Symptomer på en vaginal svampeinfektion inkluderer kløe på vulva og omkring skedeåbningen, smerter ved vandladning og samleje, rødme, hævet vulva og vaginalt væv.



**ADVARSLER OG VIGTIG INFORMATION**

Dette er en in-vitro selvtest, kun til eksternt brug. Skal ikke konsumeres. Læs instruktionerne nøje før brug. Resultatet kan kun aflæses, når instruktionerne følges i henhold til direktiverne. Hverken spis eller ryg under testning. Vask hænderne grundigt før og efter testning. Brug kun væsken fra flasken som følger med testen. Brug af andre væsker fører til fejlagtige resultater. Opbevar produktet utilgængeligt for børn og dyr. For at forhindre smittespredning, rør kun ved siderne af testkassetten. Den medfølgende flaske indeholder <0,1% af konserveringsmidlet natriumazid, som kan være giftig ved indtagelse. Hvis du får fortyndingsmiddel i øjnene, skyl i mindst 15 minutter under løbende vand. Opsøg læge, hvis irritationen vedvarer. Hvis du har opbevaret pakken i køleskab, lad selvtesten ligge i stuetemperatur (15 til 30°C) i 30 minutter før brug. Testen skal ikke bruges, hvis aluminiumspakken er åbnet. Selvtesten skal ikke genbruges. Frisk urin bør bruges ved testning. Ydre emballage skal sorteres i pap/papir. Det øvrige skal sorteres som restaffald.

**BEGRÆNSNINGER**

Dette er en in-vitro selvtest, kun til eksternt brug. Selvtesten kan påvise Candida Albicans-antigen i urin. Følg instruktionerne nøje angående testning og aflæsning af resultater, ellers kan det give fejlagtige resultater. Testen anvendes ikke til at stille en diagnose, den anvendes til at give en indikation. Det er altid læger, der stiller diagnose, dette gøres ofte efter diverse prøver samt kliniske undersøgelser. Et negativt testresultat kan opstå, hvis prøven er blevet indsamlet forkert, blevet blandet eller transporteret. Hvis symptomerne vedvarer bør du gentage testen eller opsøge læge. At aflæse resultatet før 15 minutter eller efter 30 minutter kan give fejlagtige resultater. Testning og aflæsning af resultatet bør foregå på et godt oplyst sted. Udfør testen inden en time efter åbning af aluminiumspakken.



**HYPPIGE SPØRGSMÅL**

**Hvilke krydsreaktioner kan opstå?**

I et krydsreaktionsstudie blev 8 forskellige sygdomsfremkaldende bakterier valgt: Mycolasma genitalium, Mycoplasm. Human, Mycoplasma, UU, Chlamydia trachomatis, Neisseria Gonorrhoeae, Streptococcus B-grupp, Streptococcus A og Staphylococcus aureus. Ingen af disse bakterier gav et positivt resultat på Candida Albicans antigen selvtest.

**Hvilke afvigelse kan opstå?**

Følgende 12 potentielt forstyrrende stoffer/faktorer havde ingen indflydelse på udfaldet af Candida Albicans antigen selvtest: Glukose, Albumin, Hemoglobin, pH-værdi 3,5, pH-værdi 8,5, Amoxicillin, Acetaminophen, Ibuprofen, Metronidazol, Fluconazol, Etinylostradiol NaHCO3.

**Hvad gør jeg, hvis testen er ugyldig?**

Resultatet kan skyldes, at testen er udført forkert. Du bør tage en ny test.

**Hvad gør jeg, hvis testen er positiv?**

Et positivt testresultat betyder, at der er påvist Candida Albicans-proteiner i din urinprøve, og du bør kontakte din læge for videre udredning.

**Hvad gør jeg, hvis testen er negativ?**

Et negativt resultat betyder, at der ikke blev fundet Candida Albicans-proteiner i din urinprøve, og at en anden infektion sandsynligvis forårsager symptomer. Du bør kontakte læge for videre udredning.



**FORBEREDELSE OG PRØVETAGNING**

Selvtesten bør have stuetemperatur ved testning. Testen udføres gennem en enkelt urinprøve. Dagens første urin er bedst, da niveauet af bakterier og kemikalier er højest der. Urinen kan opbevares ved stuetemperatur, hvis analysen sker inden 24 timer efter indsamling.

**OBS: Undgå testning under menstruation, da blodet i urinen kan give falske resultater.**

**TESTPRINCIP**

Selvtesten påviser antigener fra Candida Albicans. Produktet indeholder en testkassette, en flaske med fortyndingsmiddel, en pipette og en urinkop. Den indsamlede urin skal tilsættes i flasken med fortyndingsmiddel med hjælp af den medfølgende pipette. Urinen skal tilsættes fortyndingsmidlet for at få Candida Albicans-proteinerne frem. Derefter tilsættes fire dråber af væskeblandingen i testhullet i testkassetten. En kontrollinje (C) bliver synlig, hvis testen er udført korrekt. En testlinje (T) bliver synlig, hvis Candida Albicans-proteiner påvises. En synlig kontrollinje (C) uden en synlig testlinje (T) viser, at Candida Albicans-proteiner ikke kunne påvises.

**OPBEVARING**

Opbevares på et køligt og tørt sted. Skal ikke nedfryses. Skal ikke bruges efter bedst før-datoen, som er angivet på emballagen. Udfør testen umiddelbart efter, du har taget testkassetten ud af den beskyttende aluminiumsemballage. Opbevares ikke i direkte sollys.



**Flere tests fra Quicktest**



**Vaginal pH**  
Vores selvtest for vaginal pH er en urintest, der måler vaginal pH-værdi. En forhøjet pH-værdi er ofte forbundet med bakteriel vaginose.



**Skjoldbruskkirtel test**  
Vores skjoldbruskkirteltest indikerer, om du lider af en underaktiv skjoldbruskkirtel, såkaldt hypothyroidisme.



**Klimakteriet test**  
Vores overgangsalderens test registrerer forhøjede niveauer af det follikelstimulerende hormon FSH, et almindeligt tegn på overgangsalderen.



**Jernmangel-test**  
Vores jernmangeltest måler niveauet af proteinet ferritin i blodet, som er det "gemte jern" i vores blod og er direkte proportional med vores jern-niveauer.



**Urinejsinfektion test**  
Vores UVI-test måler leukocytter, nitrit og blod i urinen. Disse tre faktorer bruges til at opdage en urinejsinfektion.



**HYPPIGE SPØRGSMÅL**

**Hvordan fungerer testen?**

Selvtesten påviser proteiner fra Candida Albicans.

**Skal jeg tage testen?**

Candidiasis er en svampeinfektion som forårsages af svampen Candida. Denne svamp kan forårsage infektioner som f.eks. Vulvovaginal candidiasis (VVC). Tager du antibiotika, har nedsat immunforsvar, har hyppige seksuelle aktiviteter, tager prævention, eller er gravid, har du større risiko for at blive ramt af en svampeinfektion.

**Gør det ondt at tage testen?**

Nej, det er en hurtig og enkel selvtest som ikke forårsager nogen smerte.

**Kan der ske komplikationer ved en ubehandlet svampeinfektion?**

En ubehandlet svampeinfektion kan føre til nedsat livskvalitet og seksualitet. Hvis du har et nedsat immunforsvar, kan en ubehandlet svampeinfektion føre til en mere alvorlig infektion.

**Hvor præcis er testen?**

		Referencemetode - Kultur		
		Positiv	Negativ	Total
JCAAG-H	Positiv	105	3	108
	Negativ	5	187	192
	Total	110	190	300

Sensitivitet: 95,5%, Specificitet: 98,4%

## FØR DU BEGYNDER

Vask eller desinficer hænderne. Sørg for, at de er tørre, før du starter.



## FORBERED TESTEN

- Anvend ikke efter bedst før-datoen, som er angivet på emballagen.
- Lad selvtesten ligge i stuetemperatur i mindst 30 minutter før brug.
- Undgå at åbne individuelle komponenter, før det angives i instruktionerne.

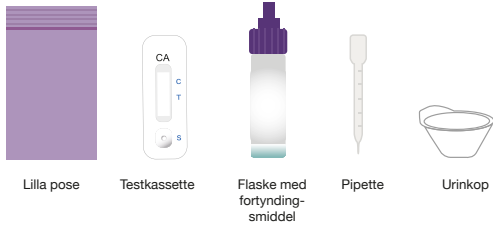

**OBS:** en tidtager er nødvendig, men ikke inkluderet.

## AFLÆS RESULTATER

### UGYLDIGT RESULTAT

Hvis der ingen kontrollinje (C) vises, er testen ugyldig. Resultatet kan skyldes, at testen er udført forkert. Du bør tage en ny test.

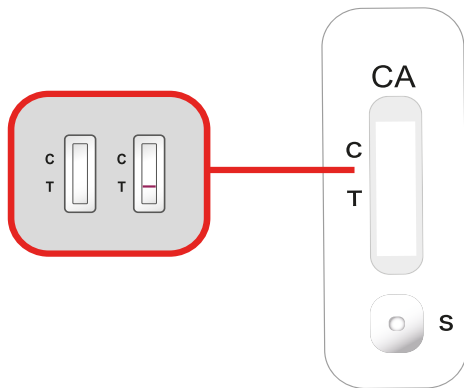

## SÅDAN GØR DU

- Tag urinkoppen ud af emballagen og saml urin i den. Placer urinkoppen på en ren og flad overflade.



- Åbn forsigtigt flasken med fortyndingsmiddel.



- Tag pipetten ud af emballagen. Overfør 0,5 ml af urinen til flasken ved hjælp af pipetten.

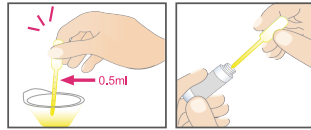

- Skrub proppen på flasken.



- Snur flasken i mindst 5 omdrejninger for at blande væsken med urinen.

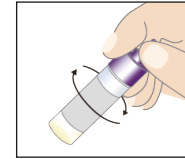

- Placer flasken på en ren og flad overflade



- Tag testkassetten ud af aluminiumspakken, og placer den på en ren, flad overflade.



- Tag toppen af proppen på flasken.

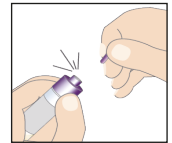

- Dryp 4 dråber væske fra flasken i testhullet på testkassetten.

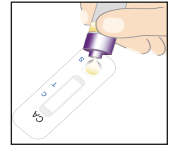

- Lad testkassetten stå fladt på overfladen. Aflæs resultatet efter 15 minutter. Berør ikke testkassetten i løbet af denne tid.



Aflæs **ikke** resultatet før 15 minutter er gået, og heller **ikke efter** 30 minutter.

**OBS!** En kontrollinje (C) kan vises i resultatvinduet indenfor få minutter. Det kan dog tage op til 15 minutter inden testlinjen (T) vises.

**Obs:** efter 30 minutter kan resultatet blive fejlagtigt.

### POSITIVT RESULTAT

Hvis både en kontrollinje (C) og en testlinje (T) vises, betyder det at Candida er påvist. Resultatet er positivt, og du bør kontakte en læge for videre udredning.

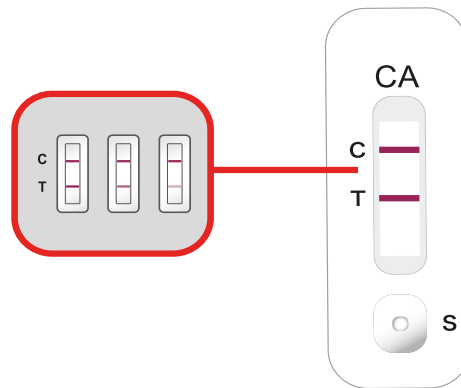

### NEGATIVT RESULTAT

Hvis bare kontrollinjen (C) og ikke testlinjen (T) vises, betyder det at Candida ikke er påvist. Resultatet er negativt.

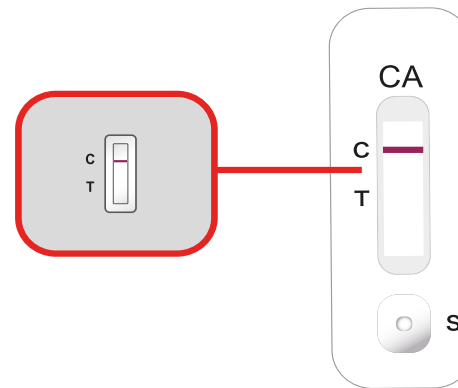

## AFFALDSHÅNDTERING

Placer urinkoppen, pipetten, flasken og testkassetten i posen. Luk posen godt, og sorter som restaffald.

	Læs brugsanvisningen for brug	<b>IVD</b>	Til in vitro diagnostisk brug		Genbrug ikke
	Opbevar mellem 5°C-30°C	<b>LOT</b>	Batchnummer		Bedst før dato
	Producent	<b>REF</b>	Katalognummer		Test pr. sæt
	Produktionsdato		Advarsel		Bruges ikke, hvis emballagen er beskadiget
<b>CE</b> 0123	CE-mærkning	<b>EC</b>	<b>REP</b>	Autoriseret repræsentant i EU	